

Varenummer: 203380M1080B1SK
 Beskrivelse: E+G Justerfod
 GN 33-80-M10-80-B1-SK, Rustfast
 Note: SK Med møtrik, udvendig sekskant i bunden

Mål

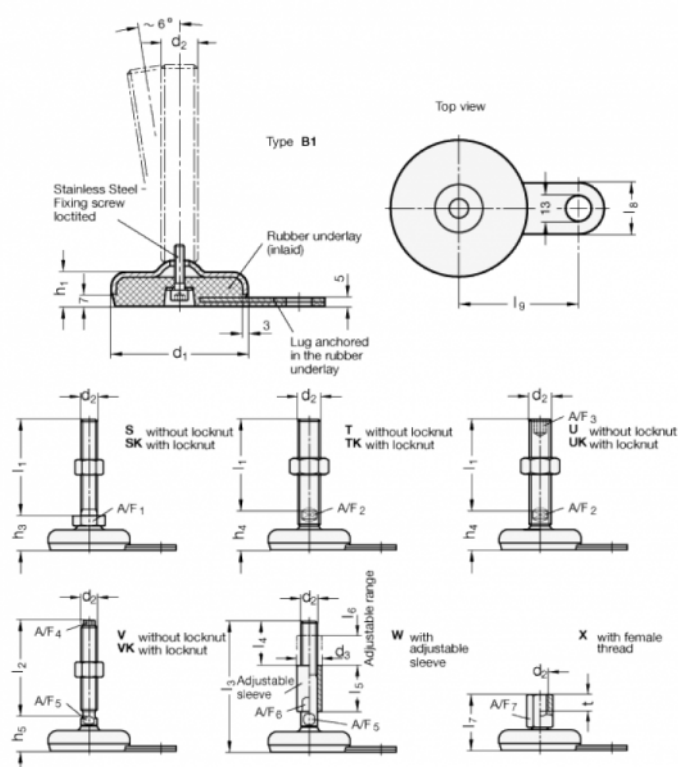

A/F1	= 17
d1	= 80
d2	= M10
h1	= 20
h3	= 28
l1	= 80
l8	= 30
l9	= 70